

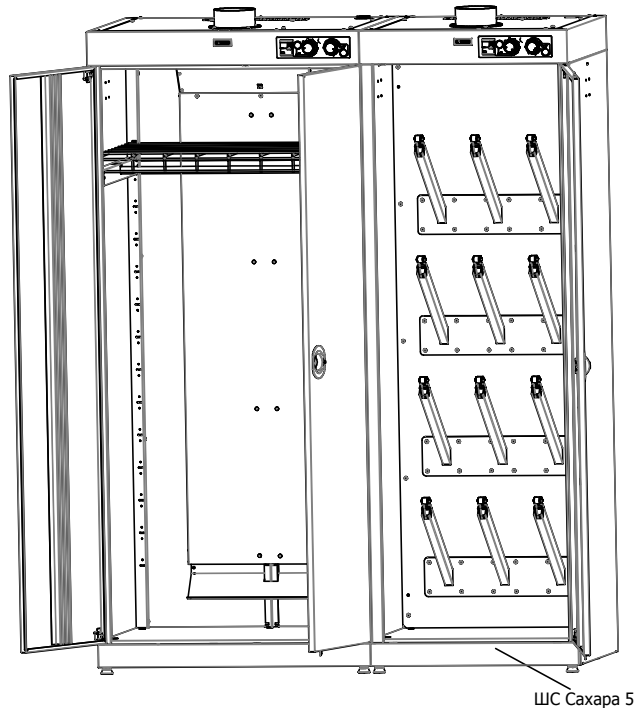

# Шкаф сушильный

## ШС Сахара 5, ШС Сахара 8



ООО "НПО ПРОМЕТ"  
2020

1  x 12 для каждой секции

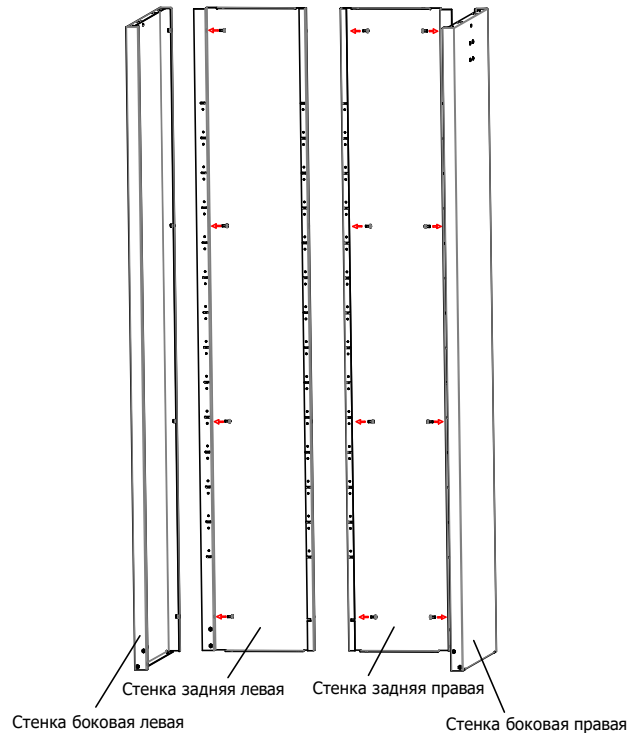

2 для каждой секции

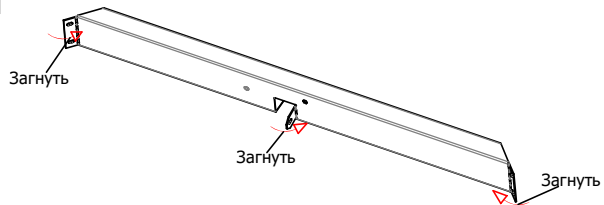

3 для каждой секции

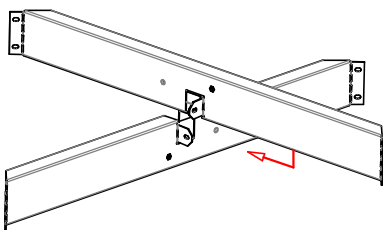

4  $\times 8$   $\times 6$  для каждой секции

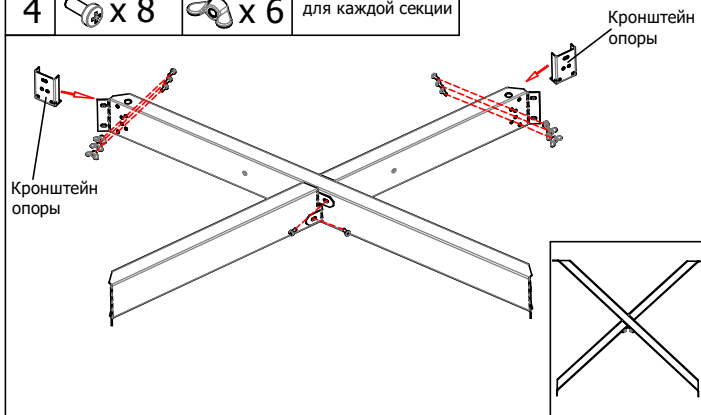

5  $\times 8$  для каждой секции

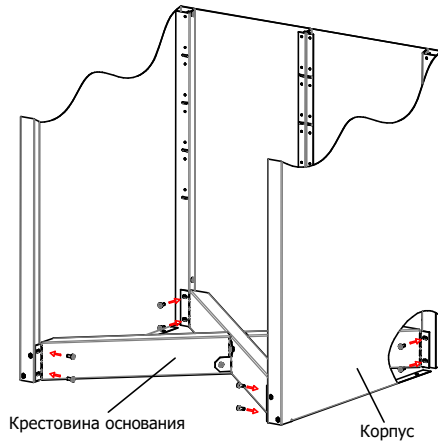

6  $\times 4$  для каждой секции

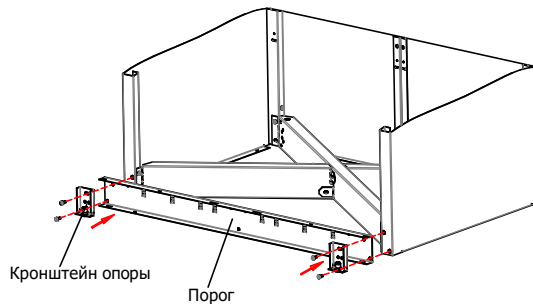

7  x 8 для каждой секции

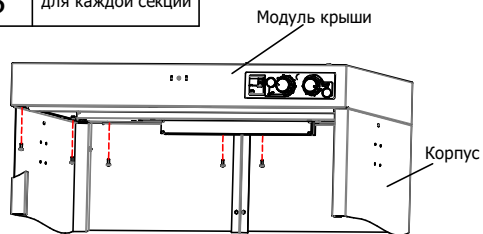

8  x 4 для каждой секции

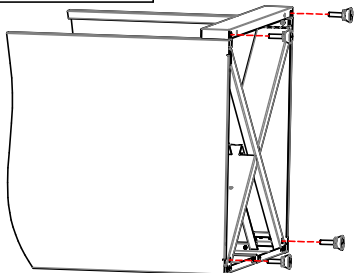



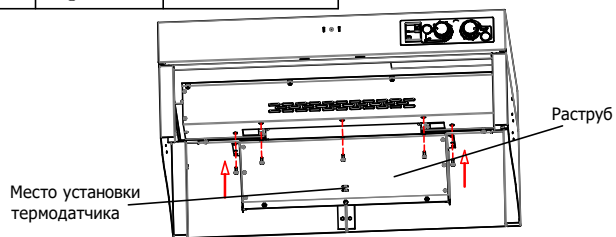

9  x 5 для одежной секции

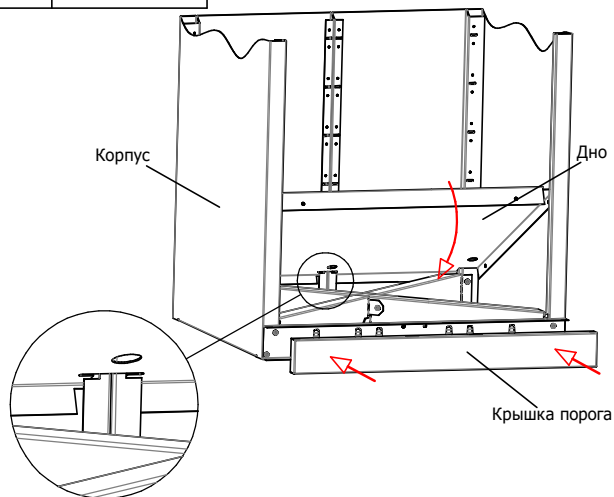

Термодатчик установить на внутреннюю часть раструба и закрепить с помощью 2-х кабельных стяжек через отверстия в передней стенке раструба.

10 для каждой секции



11  x 4  x 4  x 4 для каждой секции

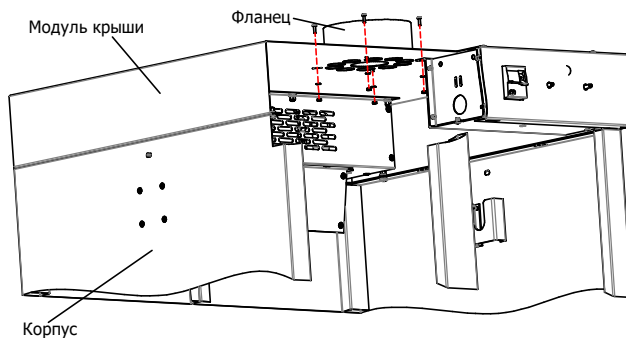

12  x 8

для одежной секции

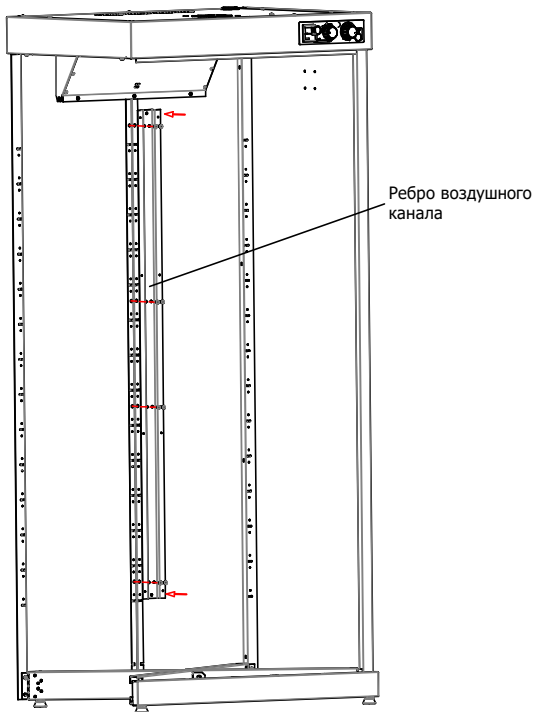

13  x 4

для одежной секции

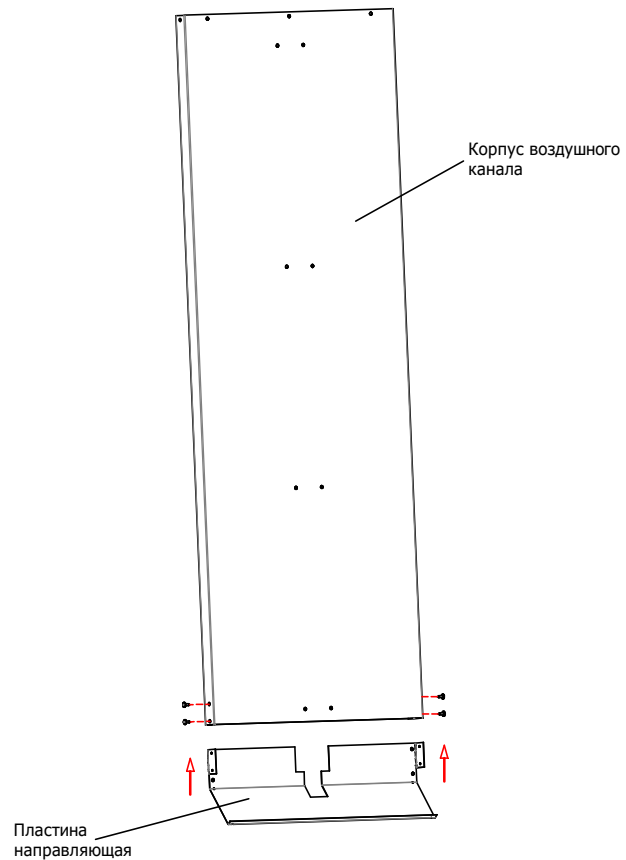

14

x 5

x 8

для одежной секции

Корпус воздушного канала

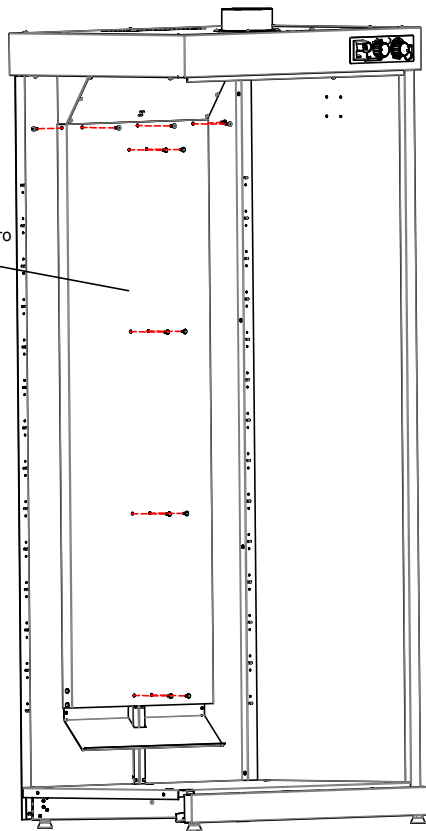

15

x 4

для одежной секции

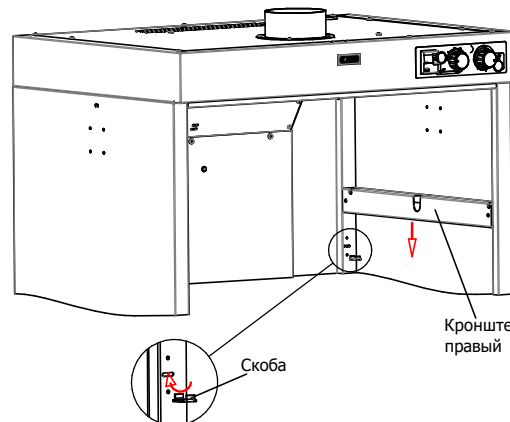
Кронштейн штанги  
правый

Скоба

Кронштейн штанги левый устанавливается аналогичным образом.

16

для одежной секции

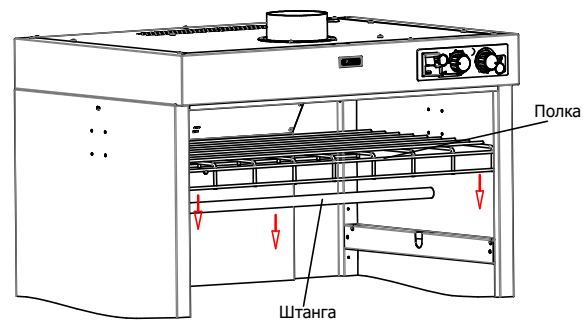

Полка

Штанга

17



x 4



x 4



x 2



x 2

для одежной секции

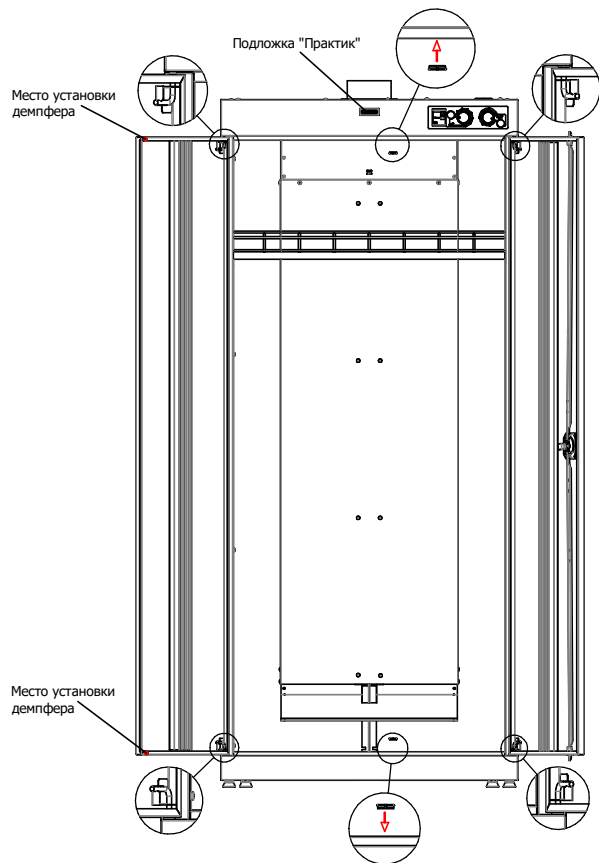

18



x 8

для обувной секции

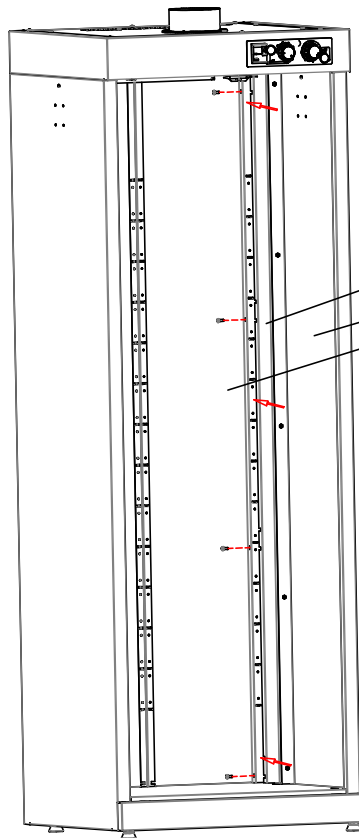

1. Ослабить крепеж между боковыми и задними стенками.
  2. Установить монтажные кронштейны.
  3. Затянуть крепеж.
- На рисунке показана установка правого кронштейна, установка левого производится аналогичным образом.

Кронштейн монтажный  
Боковая стенка  
Задняя стенка

19

x 10

для обувной секции

Кронштейн монтажный

Панель патрубков

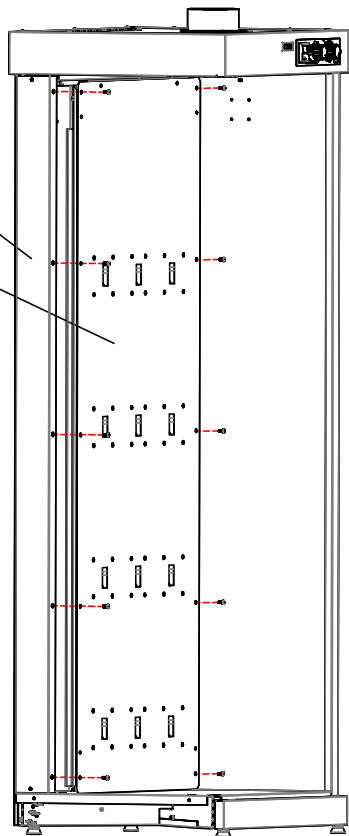

20

x 12

ШС Сахара 5

x 16

ШС Сахара 8

для обувной секции

Клапан перекрытия воздуха

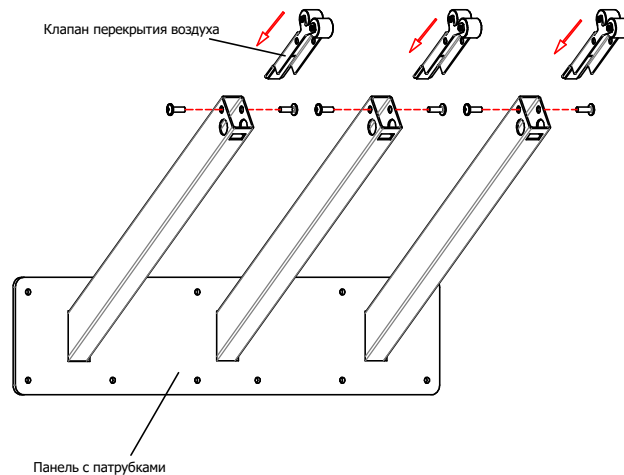

**Примечание:** для ШС Сахара 5 в комплекте 4 панели с тремя патрубками на каждой панели и 12 клапанов перекрытия воздуха, для ШС Сахара 8 в комплекте 4 панели с четырьмя патрубками на каждой и 16 клапанов перекрытия воздуха.

20  x 48 для обувной секции

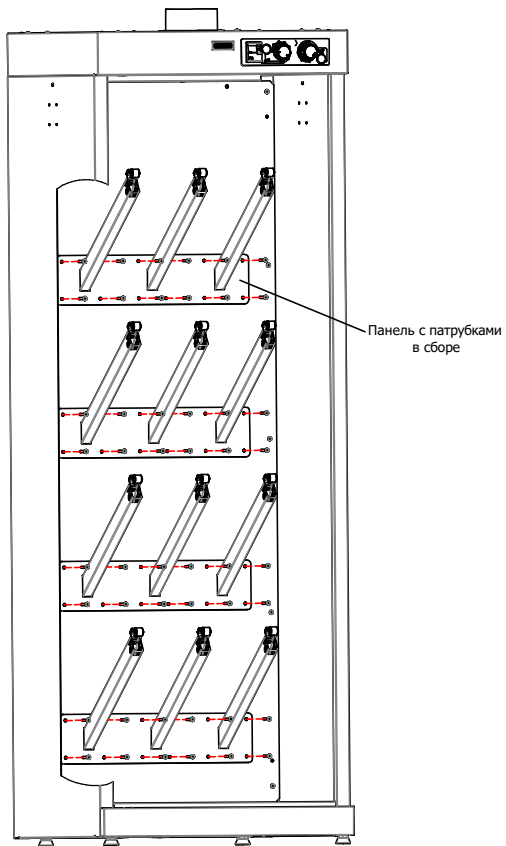

21  x 2  x 2  x 2  x 2 для обувной секции

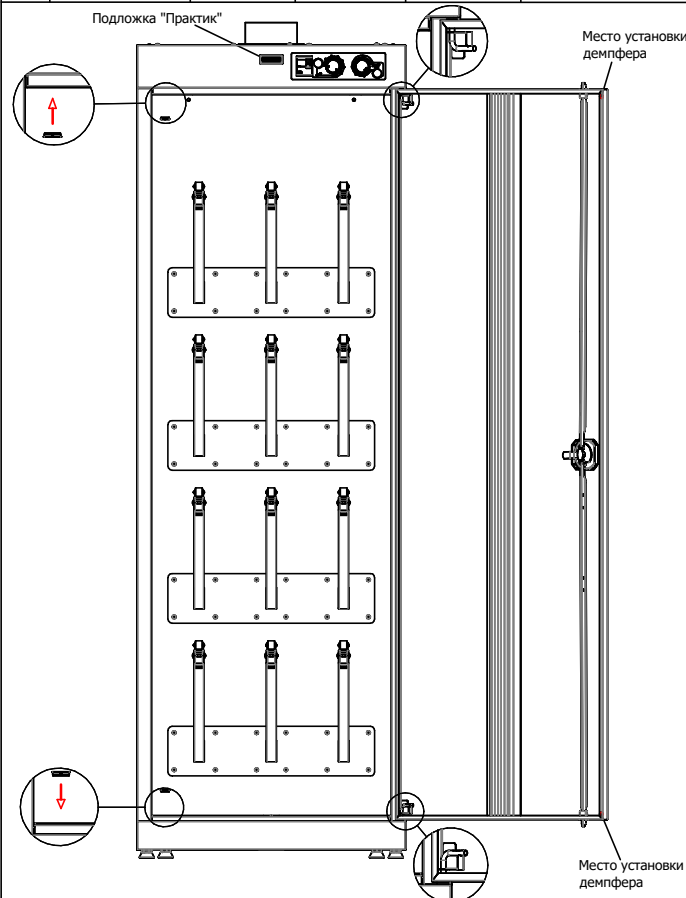



### ПОЯСНЕНИЯ К ИНСТРУКЦИИ

1. Последовательность сборки указана порядковым номером в верхнем левом углу каждого изображения сборочной операции.
2. Тип и количество крепежных изделий для сборочной операции указаны в левом верхнем углу ее изображения.
3. Имеется возможность крепления шкафов к стене (через отверстия в задних стенках) и к полу (через отверстия в нижних гibaх боковых стенок). Крепеж в комплекте не поставляется.

### Примечания

1. Возможны конструктивные изменения, не учтенные в данной инструкции.