



СТЕЛТЕХ

Тел: 8 (495) 150-90-59

Email: info@stel-teh.ru

Сайт: stel-teh.ru

ПАСПОРТ

(Инструкция по сборке)

«Стеллажи металлические сборно-разборные на зацепах
с фанерным настилом ЛФ»

ТУ 31.09.11.120-002-26229740-2017

1. Описание и назначение изделия.

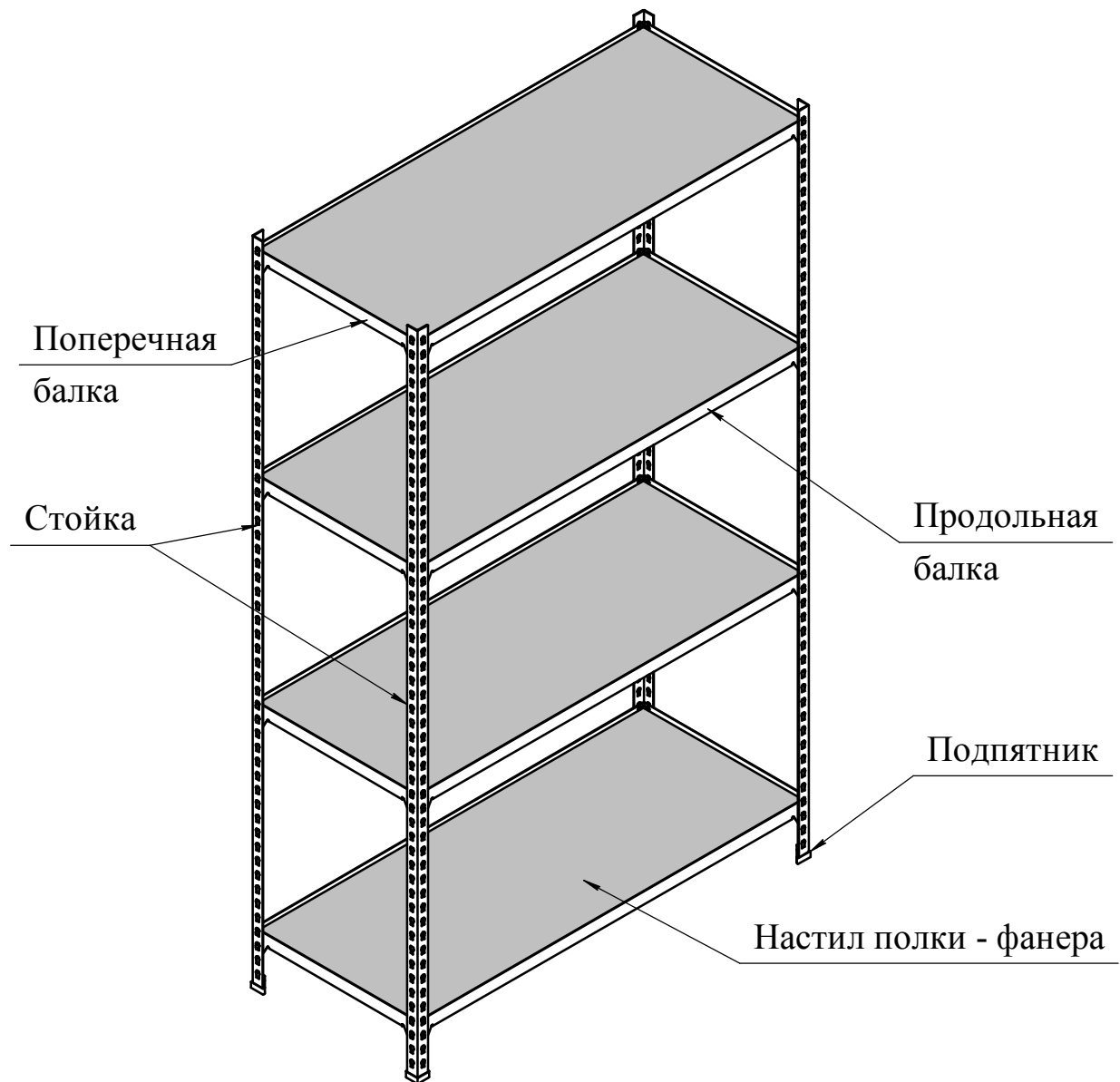

Стеллажи серии ЛФ с фанерным настилом предназначены для установки внутри помещения для хранения грузов с ручной обработкой в магазинах, офисах, на складах, автосервисах и на промышленных предприятиях. Данная модель объединила в себе преимущества стеллажей Легкой серии и модели СГРФ: низкую цену и быстроту сборки.

Конструкция стеллажей данной серии состоит из вертикальных металлических стоек сечением в виде уголка 32x32 мм, горизонтальных металлических балок (продольных и поперечных), которые образуют ярус стеллажа и настила из фанеры. Балки крепятся к стойкам на зацепах (без болтовое соединение элементов). Перфорация на стойках позволяет изменять положение ярусов стеллажа по высоте с шагом 38 мм.

Стойки и балки стеллажей ЛФ изготавливаются из оцинкованной стали толщиной 2 мм, толщина фанеры 10 мм. Стойки комплектуются пластиковым подпятником.

2. Элементы стеллажа.

Стойка.

Стойки стеллажа представляют из себя гнутый перфорированный уголок из оцинкованной стали. Толщина стали 2,0 мм, шаг перфорации - 38 мм.

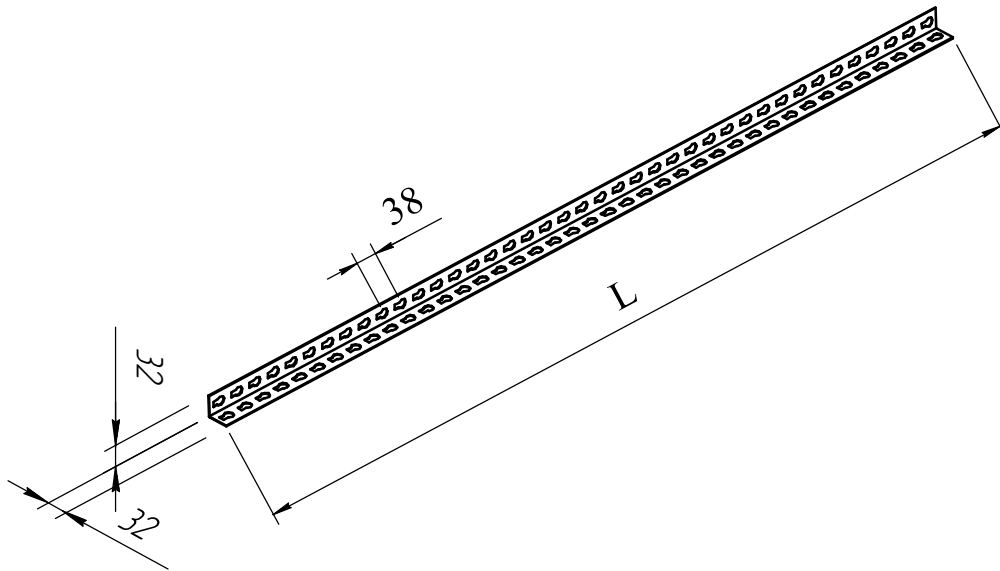

$L = 1026; 1520; 1824; 2014; 2204; 2508$ мм

Продольные балки.

Продольные балки представляют собой гнутый V-образный элемент, с выштампованными элементами зацепа по краям балки. Длина балок 1016 и 1220 мм, толщина металла - 2мм.

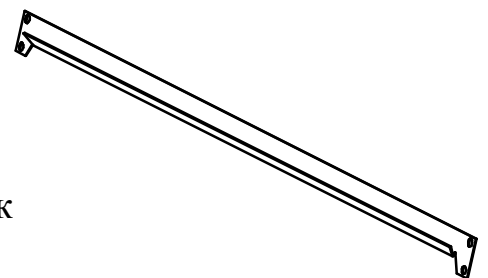

Поперечные балки.

Поперечные балки представляют собой гнутый V-образный элемент, с выштампованными элементами зацепа по краям балки. Длина балок 304, 407, 507, 610, 760 мм, толщина металла - 2мм.



Полка.

Настил полки выполнен из фанеры, толщиной 10мм. Размеры настила:
304x1016, 304x1220,
407x1016, 407x1220,
507x1016, 507x1220,
610x1016, 610x1220,
760x1016, 760x1220.

Пластиковый подпятник.

Подпятник надевается на низ стойки. Материал подпятника позволяет предохранить от повреждения покрытие пола и распределить нагрузку от стойки.

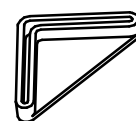

3. Требования к полам.

Полы в месте установки стеллажей должны соответствовать требованиям СНиП 2.03.13-88. Полы должны выдерживать значительную интенсивность механического воздействия и иметь прочность не ниже 100 кг/см^2 . Горизонтальность пола должна соответствовать требованиям:

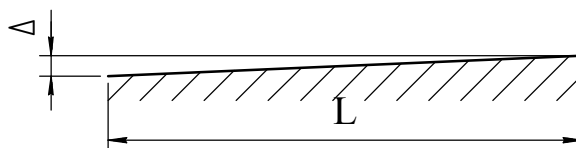

В случае отступлений от указанных выше параметров поверхность пола в местах размещения стеллажей необходимо привести в соответствие с требованиями норматива СНиП 2.03.13-88.

L, м	<1	1 - 4	4 - 10	10 - 15
Δ, мм (max)	1	2	4	6

4. Допустимые нагрузки.

Допустимая, равномерно распределённая нагрузка на полку (ярус) стеллажа длиной 1016 мм - до 220 кг, длиной 1220 мм - до 180 кг.

Допустимая нагрузка на стеллаж (секцию)
- до 1000 кг.

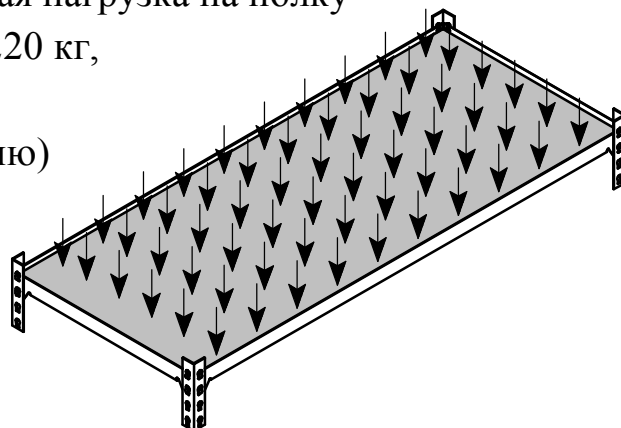

5. Рекомендации по сборке.

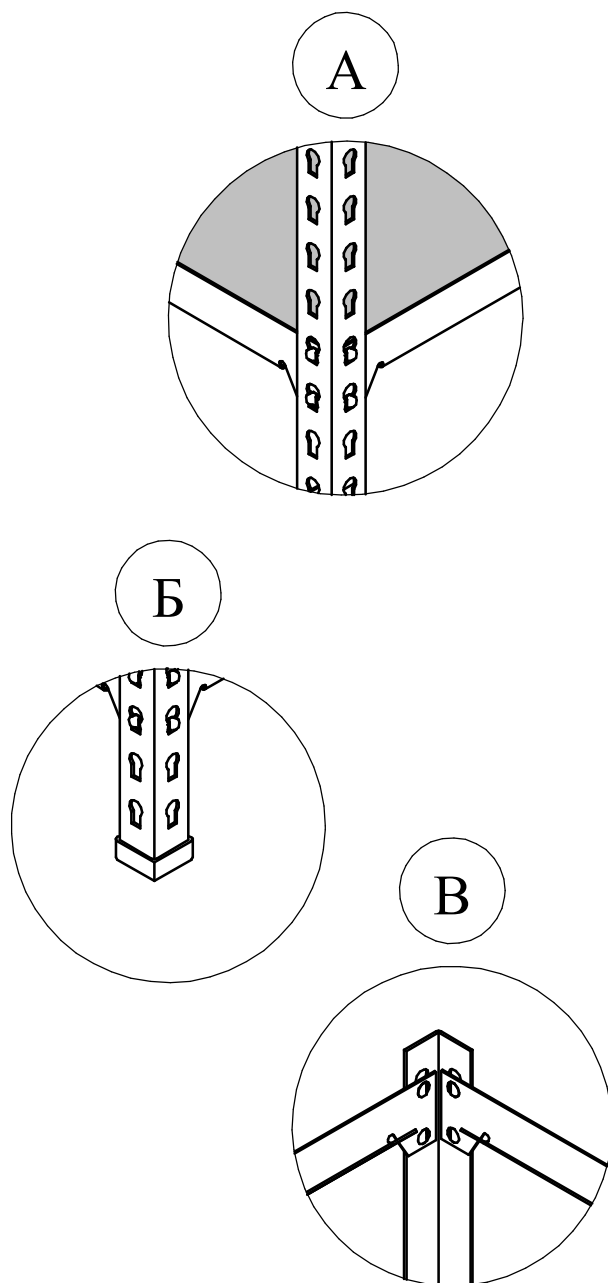
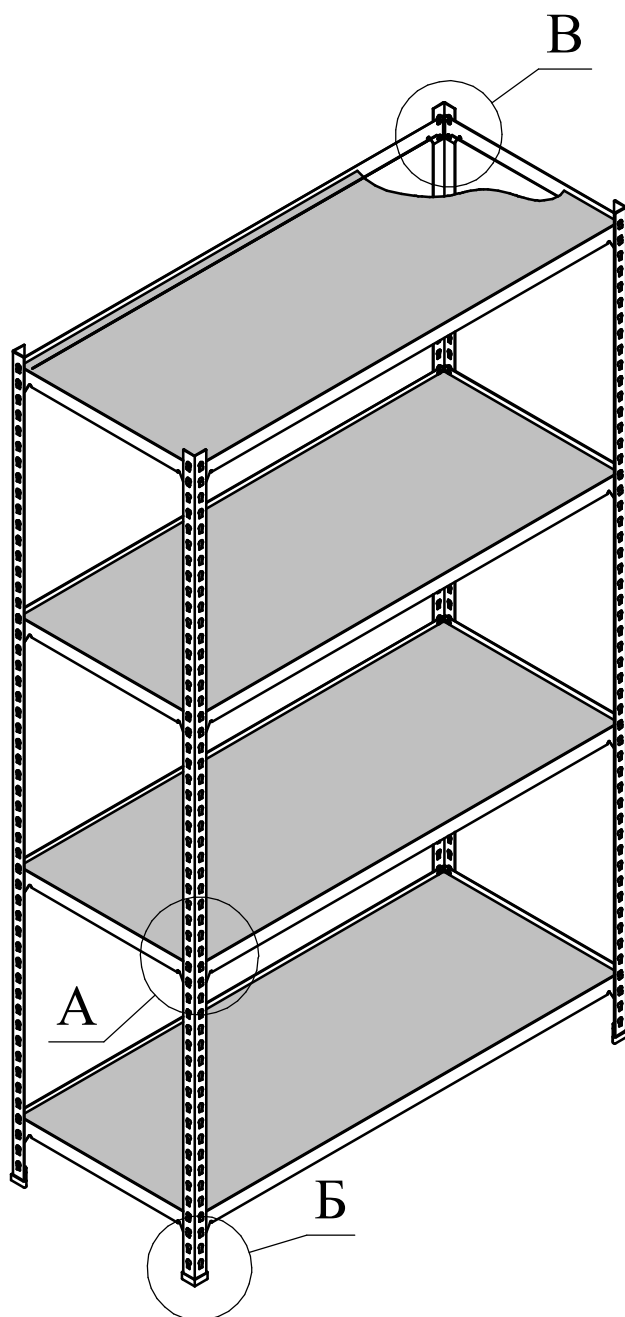

Перед началом сборки следует убедиться в горизонтальности пола в месте установки стеллажа. Соединить продольными и поперечными балками вертикальные стойки, вставляя в прорези на стойках зацепы по краям балок (узлы А, В). Предварительно одеть на низ стоек подпятники (узел Б). На каждый стеллаж может приходиться минимально три яруса полок, а максимально - пять. Нижний ярус устанавливается не выше 150мм от пола. После установки всех балок на них укладывают фанеру настила соответствующего размера.

Расстояние между ярусами определяется Заказчиком. Необходимо убедиться с помощью рулетки (или подсчёта отверстий) что расстояние от торца стоек (верхнего или нижнего) до балок каждого яруса одинаково на всех стойках.

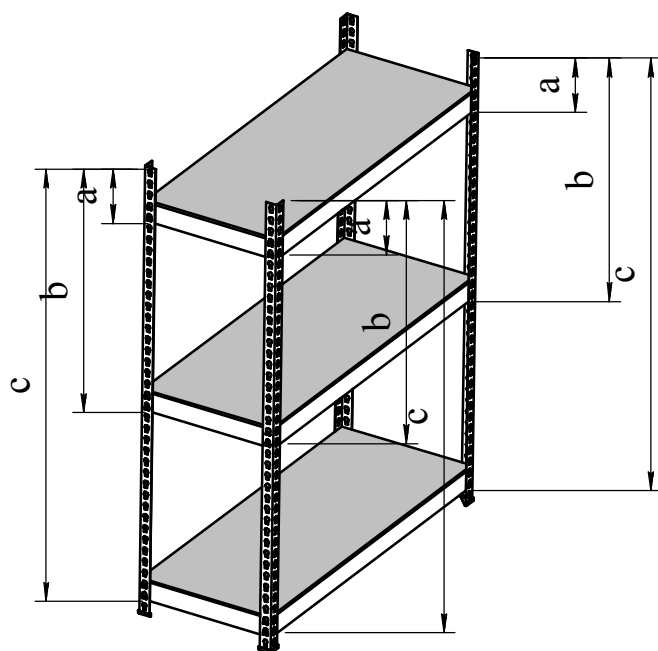

Лёгкими ударами резинового молотка по верхнему краю балки рядом со стойкой добиваемся перемещения зацепов балки в нижнее положение до упора. На балки каждого яруса укладывается фанера.

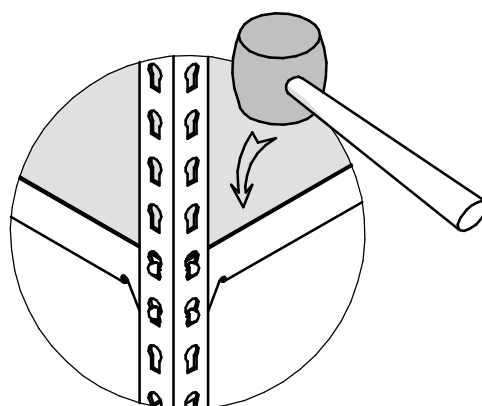

6. Рекомендации по эксплуатации.

Стеллаж нагружается начиная с нижней полки и заканчивая верхней. Наиболее тяжёлый груз укладывается на нижние ярусы, более лёгкий - на верхние, или равномерно на все ярусы секции, не превышая допустимую нагрузку на ярус и секцию.

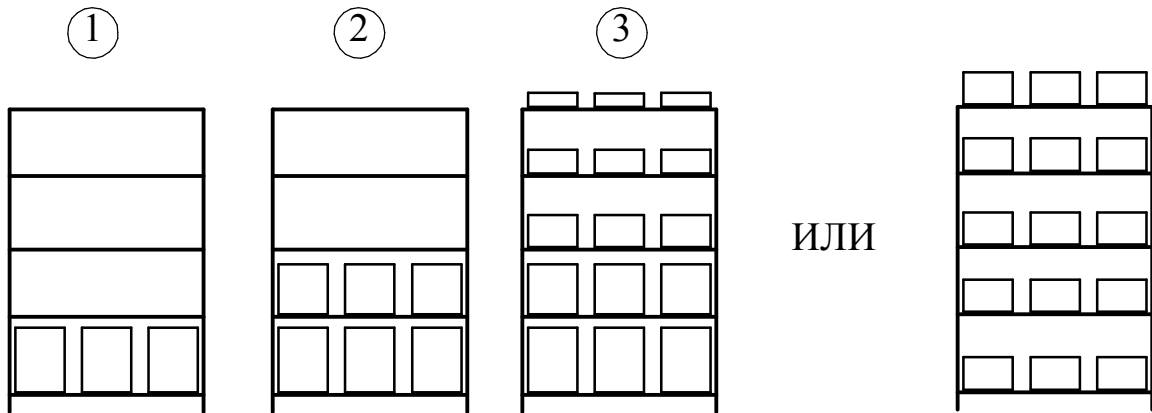

Груз на полках должен располагаться равномерно по ширине и глубине полки (яруса).

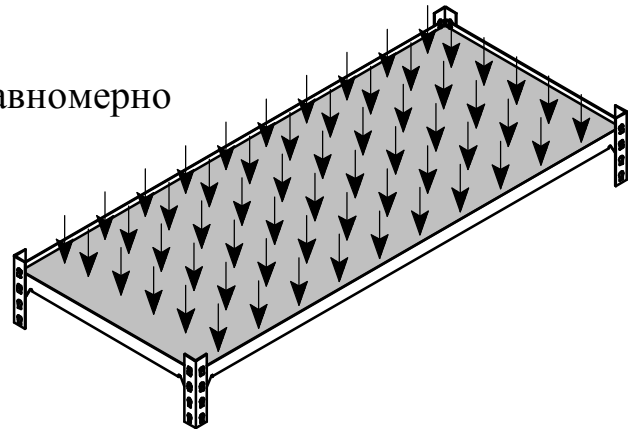

Расположение груза должно начинаться с краёв полок к центру.

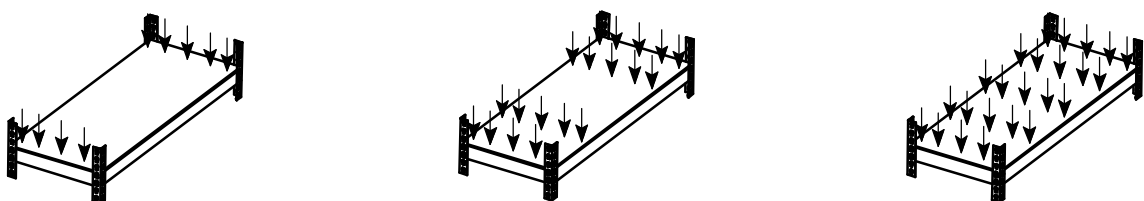

7. Запрещается.

Запрещается нагружать отдельные полки и стеллаж целиком сверх той нагрузки, на которые они рассчитаны.

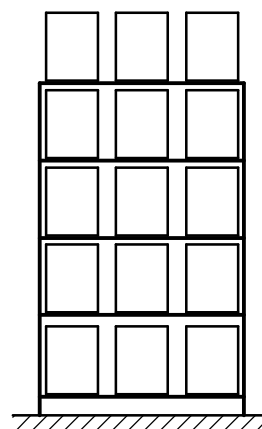

Запрещается вставать на полки и опирать на элементы стеллажа какие-либо предметы.

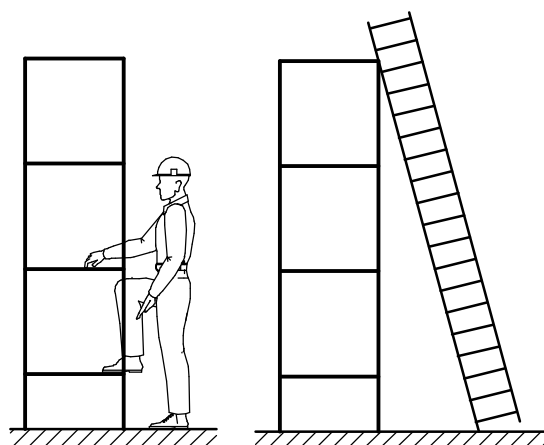

Запрещается тянуть, толкать, тащить по полке не закреплённого к стене стеллажа груз весом более 30 кг.

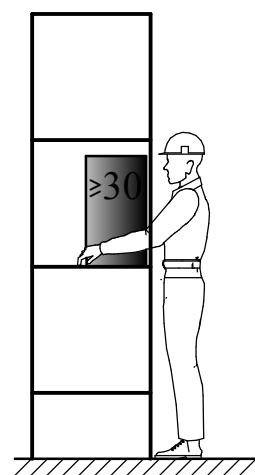

8. Транспортировка, хранение.

Транспортировка готовой продукции производится крытым транспортом.

Упаковка: стойки (8 шт.) и балки - стрейч-плёнка, по 4 штуки.

Хранение горизонтальное, 4 яруса в высоту, между ярусами - деревянные прокладки.

Плоскость балок с зацепами при хранении должна располагаться ВЕРТИКАЛЬНО во избежание повреждения зацепов.

Хранение осуществляется в крытом складе.

Наименование изделия, серия	Стеллаж металлический модель ЛФ.
ТУ	ТУ 31.09.11.120-002-26229740-2017
Изготовитель	ООО «Сталекс», г. Чехов
Дата изготовления	" ____ " _____ 201 г.
	М.П.
Гарантийный срок	Один год с даты продажи
Продавец	
Дата продажи	" ____ " _____ 201 г.
	М.П.

Производитель оставляет за собой право на внесение изменений в конструктив стеллажей, не влекущих ухудшение их технических и эксплуатационных характеристик, без предварительного уведомления покупателей.