

Шкаф сушильный НОРД-16, НОРД-20

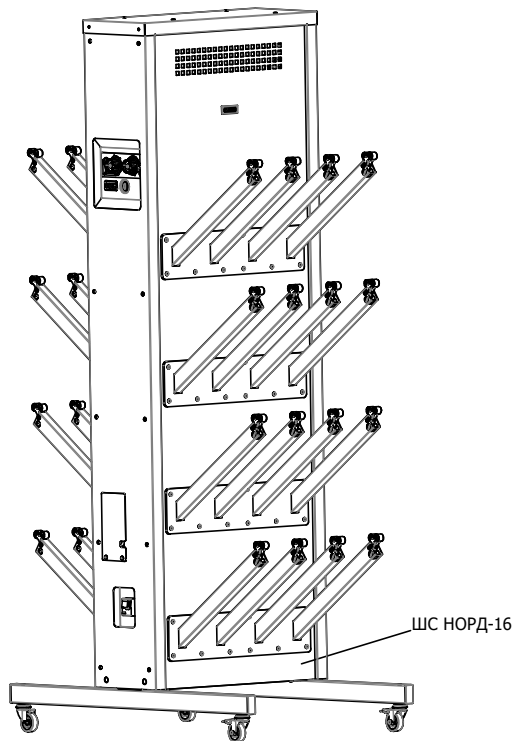

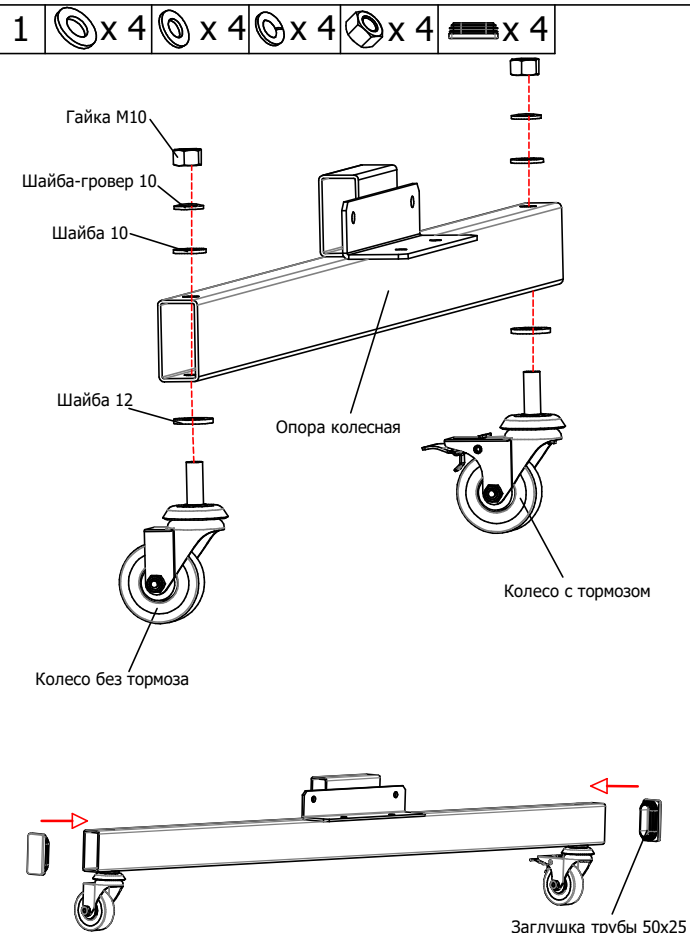

ООО "НПО ПРОМЕТ"
2021

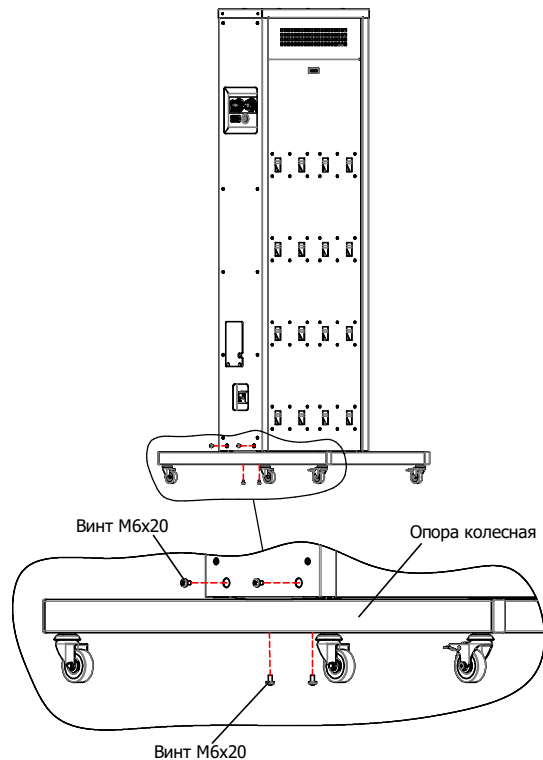

2  x 8



3  x 32 ШС НОРД-16
 x 40 ШС НОРД-20

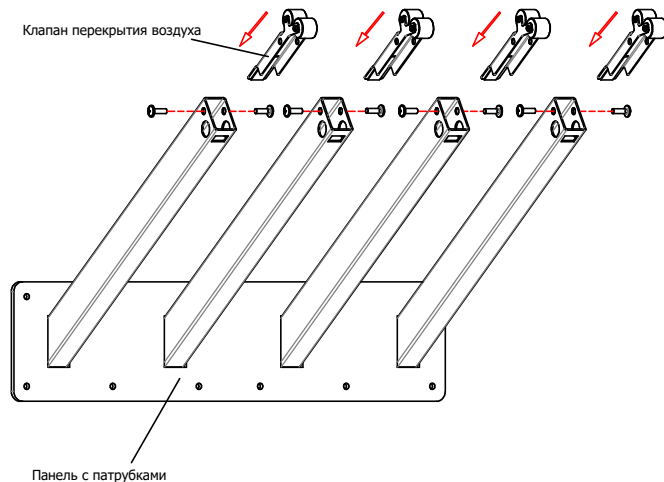

Примечание: для ШС НОРД-16 в комплекте 8 панелей с четырьмя патрубками на каждой панели и 32 клапана перекрытия воздуха, для ШС НОРД-20 в комплекте 10 панелей с четырьмя патрубками на каждой и 40 клапанов перекрытия воздуха.

4

x 96

ШС НОРД-16

x 120

ШС НОРД-20

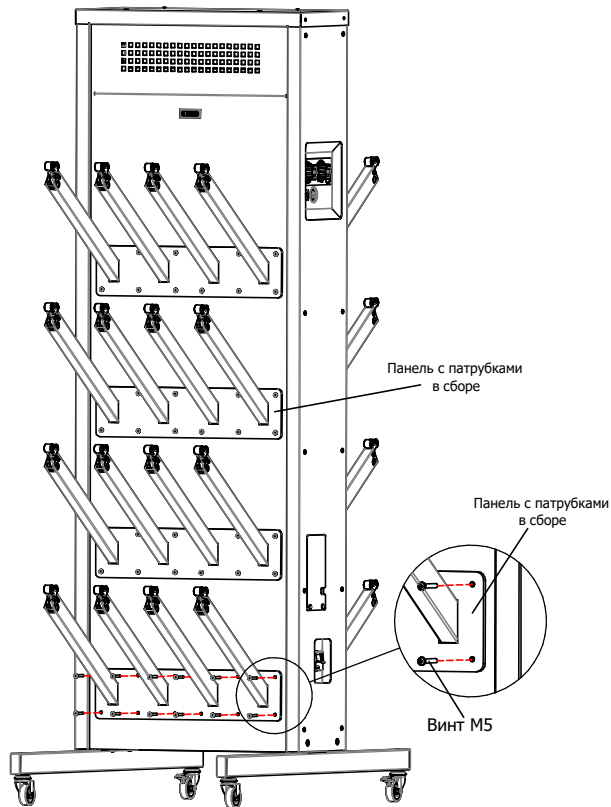

ПОЯСНЕНИЯ К ИНСТРУКЦИИ

1. Последовательность сборки указана порядковым номером в верхнем левом углу каждого изображения сборочной операции.
2. Тип и количество крепежных изделий для сборочной операции указаны в левом верхнем углу ее изображения.
3. Имеется возможность крепления сушильных стоек к полу (через отверстия в опорах вместо установки колес). Крепеж в комплекте не поставляется.

Примечания

1. Возможны конструктивные изменения, не учтенные в данной инструкции.